

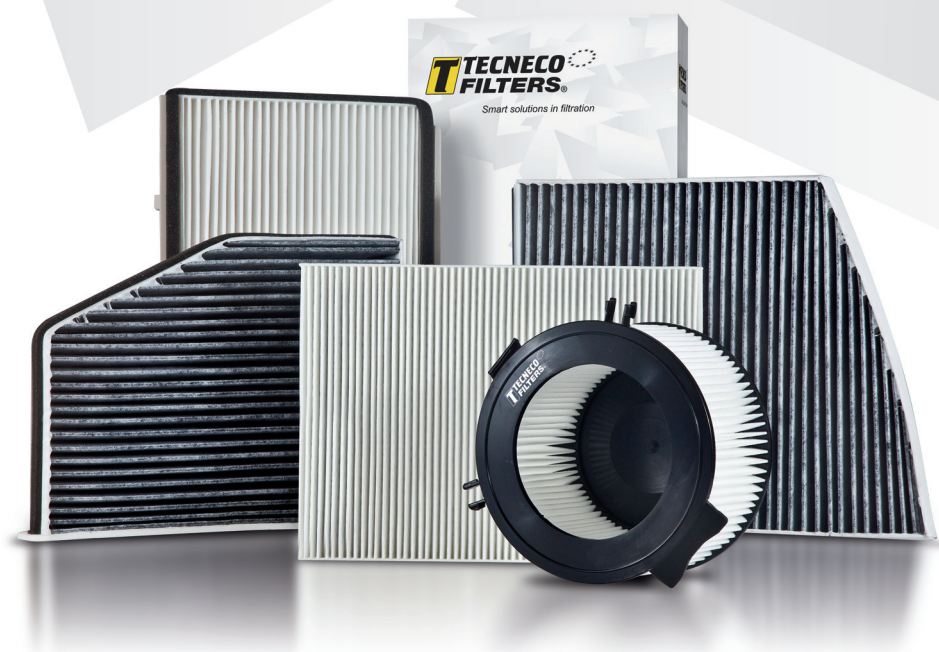

Smart solutions in filtration

**PROTEZIONE E SICUREZZA
PER GUIDATORE E PASSEGGERI**

**PROTECTION AND SAFETY FOR
DRIVER AND PASSENGERS**



**ISTRUZIONI MONTAGGIO FILTRI ABITACOLO
CABIN FILTERS LOCATION OF FITMENT**

**ISTRUZIONI MONTAGGIO
FILTRI ABITACOLO
CABIN FILTERS LOCATION OF
FITMENT**



A full range of quality filters since 1967

www.tecneco.com



Cert. nr 50 100 9952

FILTRI ABITACOLO

TECNECO offre due tipologie di filtri abitacolo, quelli in fibra o particellari e i filtri combinati con carboni attivi.

Filtri Particellari

I filtri abitacolo particellari TECNECO rappresentano una reale ed affidabile protezione contro le particelle fini disperse nell'aria, le micro-polveri sottili, i pollini, le particelle da abrasione (freni e frizioni), le polveri stradali.

Filtri Combinati con carboni attivi

I filtri abitacolo combinati con carboni attivi TECNECO hanno le stesse caratteristiche e funzionalità dei filtri particellari ma in più sono dotati di uno strato di carboni attivi in grado di ridurre cattivi odori e gas pericolosi per la salute del conducente e dei passeggeri.



Media Filtrante in fibra sintetica

ad alta efficienza di filtrazione con struttura progressiva delle fibre. Ciò significa che seguendo il senso di avanzamento dell'aria queste diminuiscono di dimensione e aumentano di densità e concentrazione. E' così garantita una reale azione di filtrazione in profondità ed un elevato immagazzinamento polveri, garantendo contemporaneamente una buona permeabilità dell'aria.

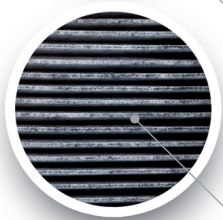

Media Filtrante multistrato fibra /carboni

I filtri abitacolo combinati con carboni attivi TECNECO hanno le stesse caratteristiche e funzionalità dei filtri particellari ma in più sono dotati di uno strato di carboni attivi in grado di ridurre cattivi odori e gas pericolosi per la salute del conducente e dei passeggeri.



CERTIFICAZIONI

Stabilimenti di produzione certificati secondo la norma UNI EN ISO 9001:2008

Campi di applicazione delle Certificazioni:

"PROGETTAZIONE E FABBRICAZIONE DI FILTRI ARIA PER MOTORI A COMBUSTIONE INERNA"

"PROGETTAZIONE E FABBRICAZIONE DI FILTRI OLIO, FILTRI CARBURANTE PER MOTORI A COMBUSTIONE INTERNA"



ISTRUZIONI DI MONTAGGIO / LOCATION OF FITMENT FILTRI ABITACOLO / CABIN FILTERS

| Codice Code | Applicazione Application | Posizione Location |
|--------------|---|--------------------|
| CK10025 | Fiat Ford Lancia | 9 |
| CK10025-C | Fiat Ford Lancia | 9 |
| CK10055 | Mercedes | 2 |
| CK10055-C | Mercedes | 2 |
| CK10059 | Ford Volvo | 8 |
| CK10059-C | Ford Volvo | 8 |
| CK10062 | Honda Volvo | 6 |
| CK10067 | Renault | 1 |
| CK10067-C | Renault | 1 |
| CK10073-10 | Honda | 6 |
| CK10087 | Land Rover | 7 |
| CK10205-2 | Citroen Peugeot | 1 |
| CK10205-C-2 | Citroen Peugeot | 1 |
| CK10209-2 | Audi | 6 |
| CK10209-C-2 | Audi | 6 |
| CK10366-10 | Citroen Fiat Peugeot Toyota | 1 |
| CK10366-10-C | Citroen Fiat Peugeot Toyota | 1 |
| CK10411-10 | Honda | 6 |
| CK10411-10-C | Honda | 6 |
| CK10413-10 | Citroen Fiat Opel/Vauxhall Peugeot | 6 |
| CK10431 | Citroen Mitsubishi Peugeot | 6 |
| CK10431-C | Citroen Mitsubishi Peugeot | 6 |
| CK10436-10 | Mercedes Volkswagen | 1 |
| CK10436-10-C | Mercedes Volkswagen | 1 |
| CK10457 | Audi | 7 |
| CK10457-C | Audi | 7 |
| CK10474-2 | Renault | 6 |
| CK10474-C-2 | Renault | 6 |
| CK10529 | Citroen Peugeot | 8 |

| Codice Code | Applicazione Application | Posizione Location |
|----------------|--|--------------------|
| CK10534-2 | Mercedes Nissan Opel/Vauxhall Renault | 6 |
| CK10534-C-2 | Mercedes Nissan Opel/Vauxhall Renault | 6 |
| CK10536-10-2 | Citroen Peugeot | 6 |
| CK10536-10-C-2 | Citroen Peugeot | 6 |
| CK10657-10-C | Renault | 6 |
| CK10774 | Chevrolet/Daewoo Opel/Vauxhall Saab | 6 |
| CK10774-C | Chevrolet/Daewoo Opel/Vauxhall Saab | 6 |
| CK11177 | Nissan | 6 |
| CK11177-C | Nissan | 6 |
| CK11743 | Ford | 6 |
| CK1611-C | Daihatsu Subaru | 6 |
| CK1629 | Nissan Renault | 6 |
| CK1629-C | Nissan Renault | 6 |
| CK17001 | Nissan Suzuki | 6 |
| CK1719 | Chevrolet/Daewoo | 6 |
| CK1827 | Daihatsu Fiat Suzuki | 6 |
| CK1830-C | Mitsubishi Mcc | 6 |
| CK19001 | Kia | 6 |
| CK19004-2 | Bmw | 1 |
| CK19004-C-2 | Bmw | 1 |
| CK1910 | Hyundai Kia | 6 |
| CK1910-C | Hyundai Kia | 6 |
| CK1919 | Lexus Subaru Toyota | 6 |
| CK1919-C | Lexus Subaru Toyota | 6 |
| CK1930-2 | John Deere | |
| CK1936 | Nissan | 8 |
| CK1936-C | Nissan | 8 |
| CK200 | Alfa Romeo | 6 |
| CK200-C | Alfa Romeo | 6 |

| Codice Code | Applicazione Application | Posizione Location |
|-------------|---|--------------------|
| CK20006 | Fiat Lancia Chrysler | 9 |
| CK20006-C | Fiat Lancia Chrysler | 9 |
| CK20010 | Chevrolet/Daewoo | 6 |
| CK20010-C | Chevrolet/Daewoo | 6 |
| CK2012 | Chevrolet/Daewoo | 6 |
| CK2028-10 | Opel/Vauxhall Suzuki | 6 |
| CK2030-C | Jaguar | 7 |
| CK207 | Citroen Peugeot Toyota | 7 |
| CK21003 | Honda | 6 |
| CK2132-C | Mcc | 8 |
| CK2138 | Suzuki | 6 |
| CK2138-C | Suzuki | 6 |
| CK22001-2 | Mazda | 7 |
| CK22004 | Subaru | 6 |
| CK22011 | Dacia Renault | 7 |
| CK22011-C | Dacia Renault | 7 |
| CK22013 | Ford | 1 |
| CK22013-C | Ford | 1 |
| CK2227 | Fiat Jeep (Chrysler) Lancia | 6 |
| CK2227-C | Fiat Jeep (Chrysler) Lancia | 6 |
| CK2230-C | Mitsubishi | 6 |
| CK224 | Subaru | 6 |
| CK2243 | Alfa Romeo Citroen Fiat Opel/Vauxhall Peugeot | 6 |
| CK2243-C | Alfa Romeo Citroen Fiat Opel/Vauxhall Peugeot | 6 |
| CK23003 | Chrysler | 6 |
| CK23005-C-2 | Bmw Mini | 7 |
| CK23010 | Hyundai Kia | 6 |
| CK23010-C | Hyundai Kia | 6 |
| CK23011 | Nissan | 9 |
| CK2330 | Chevrolet/Daewoo | 6 |
| CK2331 | Hyundai | 6 |

ISTRUZIONI DI MONTAGGIO / LOCATION OF FITMENT FILTRI ABITACOLO / CABIN FILTERS

| Codice Code | Applicazione Application | Posizione Location |
|-------------|-------------------------------------|--------------------|
| CK2331-C | Hyundai | 6 |
| CK2336 | Hyundai Kia | 6 |
| CK2347 | Alfa Romeo | 7 |
| CK2356 | Hyundai | 6 |
| CK24003 | Opel/Vauxhall | 6 |
| CK24003-C | Opel/Vauxhall | 6 |
| CK24004 | Hyundai Kia | 6 |
| CK24004-C | Hyundai Kia | 6 |
| CK24009 | Mazda | 6 |
| CK2434 | Kia | 6 |
| CK2434-C | Kia | 6 |
| CK2436-10 | Ford | 9 |
| CK25001 | Mercedes | 4 |
| CK25002 | Bmw | 7 |
| CK25002-C | Mercedes | 4 |
| CK25003 | Nissan | 7 |
| CK25007 | Ford Volvo | 7 |
| CK25007-C | Ford Volvo | 7 |
| CK25008-2 | Hyundai | 7 |
| CK25008-C-2 | Hyundai | 7 |
| CK25012 | Dacia Renault | 7 |
| CK25012-C | Dacia Renault | 7 |
| CK2504 | Fiat | 8 |
| CK2506-2 | Hyundai | 6 |
| CK2516 | Nissan | 6 |
| CK2532-10 | Hyundai Kia | 6 |
| CK2533-2 | Bmw | 7 |
| CK2542-2 | Hyundai | 6 |
| CK2544 | Citroen Fiat Peugeot | 6 |
| CK26006 | Seat Skoda Volkswagen | 7 |
| CK26008-2 | Mazda | 7 |
| CK26009 | Audi Seat Skoda Volkswagen | 6 |

| Codice Code | Applicazione Application | Posizione Location |
|---------------|-------------------------------------|--------------------|
| CK26009-C | Audi Seat Skoda Volkswagen | 6 |
| CK26010 | Audi Seat Skoda Volkswagen | 6 |
| CK26010-C | Audi Seat Skoda Volkswagen | 6 |
| CK26014-2 | Peugeot | 9 |
| CK26014-C-2 | Peugeot | 9 |
| CK26017 | Hyundai Kia | 6 |
| CK26017-C | Hyundai Kia | 6 |
| CK2622 | Chevrolet/Daewoo Opel/Vauxhall | 6 |
| CK2622 | Chevrolet/Daewoo Opel/Vauxhall | 6 |
| CK2632-2 | Nissan | 6 |
| CK2641-C | Audi Bentley | 6 |
| CK2646-C-2 | Mercedes | 6 |
| CK27001-C | Nissan Opel/Vauxhall Renault | 6 |
| CK27008 | Jeep (Chrysler) | 6 |
| CK2733 | Land Rover Volvo | 6 |
| CK2733-C | Land Rover Volvo | 6 |
| CK2743-C | Peugeot | 8 |
| CK2747-C | Land Rover | 6 |
| CK2847-C | Volkswagen Porche | 7 |
| CK29002-2 | Hyundai | 6 |
| CK29002-C-2 | Hyundai | 6 |
| CK29005-C | Mercedes | 7 |
| CK2941-2 | Bmw | 2 |
| CK2941-C-2 | Bmw | 2 |
| CK2952 | Iveco | 1 |
| CK3124-10-2 | Bmw | 1 |
| CK3124-10-2-C | Bmw | 1 |
| CK3139-2 | Bmw | 2 |
| CK3139-C-2 | Bmw | 2 |
| CK321 | Fiat | 6 |
| CK3435 | Peugeot | 2 |

| Codice Code | Applicazione Application | Posizione Location |
|-------------|-------------------------------------|--------------------|
| CK3435-C | Peugeot | 2 |
| CK3540 | Mercedes | 2 |
| CK3540-C | Mercedes | 2 |
| CK384-C | Peugeot | 2 |
| CK421-2 | Honda | 6 |
| CK421-C-2 | Honda | 6 |
| CK4436 | Mini | 7 |
| CK4436-C | Mini | 7 |
| CK5366 | Bmw Land Rover | 2 |
| CK5366-C | Bmw Land Rover | 2 |
| CK5474 | Volkswagen | 2 |
| CK5475 | Opel/Vauxhall Bedford | 2 |
| CK5475-C | Opel/Vauxhall Bedford | 2 |
| CK5551 | Citroen Peugeot | 7 |
| CK5662 | Audi Volkswagen | 2 3 |
| CK5662-C | Audi Volkswagen | 2 3 |
| CK5663 | Audi Seat Skoda Volkswagen | 2 |
| CK5563-C | Audi Seat Skoda Volkswagen | 2 |
| CK5664 | Ford Jaguar | 2 |
| CK5664-C | Ford Jaguar | 2 |
| CK5665 | Opel/Vauxhall | 2 |
| CK5665-C | Opel/Vauxhall | 2 |
| CK5816 | Opel/Vauxhall | 2 |
| CK5816-C | Opel/Vauxhall | 2 |
| CK5817 | Ford Mazda | 4 |
| CK5817-C | Ford Mazda | 4 |
| CK5818 | Fiat Lancia | 2 |
| CK5818-C | Fiat Lancia | 2 |

ISTRUZIONI DI MONTAGGIO / LOCATION OF FITMENT FILTRI ABITACOLO / CABIN FILTERS

| Codice Code | Applicazione Application | Posizione Location |
|-------------|---------------------------------------|--------------------|
| CK5819 | Alfa Romeo Fiat Iveco Lancia | 2 |
| CK5819-C | Alfa Romeo Fiat Iveco Lancia | 2 |
| CK5823 | Alfa Romeo Fiat Lancia | 2 |
| CK5823-C | Alfa Romeo Fiat Lancia | 2 |
| CK5824 | Audi | 3 |
| CK5824-C | Audi | 3 |
| CK5841 | Alfa Romeo Fiat Lancia Saab | 2 3 3 3 |
| CK5842 | Chrysler Mercedes | 7 |
| CK5842-C | Chrysler Mercedes | 7 |
| CK5845 | Peugeot | 1 |
| CK5846 | Peugeot Porsche | 2 |
| CK5846-C | Peugeot Porsche | 2 |
| CK5847 | Renault | 1 |
| CK5848 | Renault | 2 |
| CK5848-C | Renault | 2 |
| CK5850 | Ford Seat Volkswagen | 2 |
| CK5850-C | Ford Seat Volkswagen | 2 |
| CK5851 | Alfa Romeo Lancia | 2 |
| CK5851-C | Alfa Romeo Lancia | 2 |
| CK5852-3 | Ford | 4 |
| CK5863 | Opel / Vauxhall | 2 |
| CK5863-C | Opel / Vauxhall | 2 |
| CK5864 | Peugeot | 2 |
| CK5865 | Honda Rover | 6 |
| CK5893 | Renault | 2 |

| Codice Code | Applicazione Application | Posizione Location |
|-------------|----------------------------|--------------------|
| CK5893-C | Renault | 2 |
| CK5935 | Bmw | 6 |
| CK5942 | Audi | 3 |
| CK5942-C | Audi | 3 |
| CK5972-2 | Mercedes | 6 |
| CK5990 | Seat Volkswagen | 3 |
| CK619-C | Jaguar | 1 |
| CK77366480 | Fiat | 6 |
| CK8103 | Bmw | 6 |
| CK8430 | Bmw | 3 |
| CK8430-C | Bmw | 3 |
| CK8714 | Volvo | 2 |
| CK8714-C | Volvo | 2 |
| CK8717 | Mercedes | 7 |
| CK8717-C | Mercedes | 7 |
| CK8719 | Land Rover | 1 |
| CK8750 | Citroen | 7 |
| CK8777 | Mercedes | 2 |
| CK8777-C | Mercedes | 2 |
| CK8778-C | Saab | 6 |
| CK879 | Mercedes | 7 |
| CK879-C | Mercedes | 7 |
| CK8799 | Renault | 7 |
| CK8831 | Ford | 2 |
| CK8831-C | Ford | 2 |
| CK8832-2 | Renault | 2 |
| CK8838 | Nissan Renault | 2 |
| CK8838-C | Nissan Renault | 2 |
| CK8867 | Opel/Vauxhall | 6 |
| CK8867-C | Opel/Vauxhall | 6 |
| CK8868 | Opel/Vauxhall | 6 |
| CK8868-C | Opel/Vauxhall | 6 |
| CK8869-C | Audi Seat Volkswagen | 2 |
| CK8890 | Citroen Fiat Peugeot | 2 |
| CK8912-2 | Bmw | 2 |
| CK8912-C-2 | Bmw | 2 |
| CK8913 | Bmw | 3 |
| CK8913-C | Bmw | 3 |
| CK8914-2 | Opel/Vauxhall | 6 |

| Codice Code | Applicazione Application | Posizione Location |
|-------------|---|--------------------|
| CK8947-3 | Citroen Fiat Lancia Peugeot | 2 |
| CK8989 | Fiat | 8 |
| CK9051 | Mercedes Volkswagen | 2 |
| CK9051-C | Mercedes Volkswagen | 2 |
| CK9071 | Peugeot | 2 |
| CK9071-C | Peugeot | 2 |
| CK9077 | Fiat | 2 |
| CK9077-C | Fiat | 2 |
| CK921-2 | Kia | 9 |
| CK9293 | Renault | 7 |
| CK9293-C | Renault | 7 |
| CK9294 | Citroen Peugeot | 7 |
| CK9294-C | Citroen Peugeot | 7 |
| CK9322-2 | Bmw | 1 |
| CK9322-C-2 | Bmw | 1 |
| CK9323 | Audi Mercedes Seat Skoda Volkswagen | 6 |
| CK9323-C | Audi Mercedes Seat Skoda Volkswagen | 6 |
| CK9335 | Opel/Vauxhall Subaru Suzuki | 7 |
| CK9336 | Volvo | 7 |
| CK9336-C | Volvo | 7 |
| CK9337 | Ford Nissan | 6 |
| CK9338 | Honda Rover | 6 |
| CK9363 | Lexus Nissan | 6 |
| CK9364 | Renault | 6 |
| CK9364-C | Renault | 6 |
| CK9383 | Mercedes | 1 |
| CK9394 | Chevrolet/Daewoo | 2 |
| CK9395 | Chevrolet/Daewoo | 2 |

ISTRUZIONI DI MONTAGGIO / LOCATION OF FITMENT FILTRI ABITACOLO / CABIN FILTERS

| Codice Code | Applicazione Application | Posizione Location |
|-------------|--------------------------------------|--------------------|
| CK9396 | Volvo | 7 |
| CK9396-C | Volvo | 7 |
| CK9398 | Citroen Peugeot | 2 |
| CK9398-C | Citroen Peugeot | 2 |
| CK9399 | Honda | 6 |
| CK9405-2 | Alfa Romeo | 7 |
| CK9405-C-2 | Alfa Romeo | 7 |
| CK9406 | Citroen | 2 |
| CK9406-C | Citroen | 2 |
| CK9408 | Fiat Lancia | 7 |
| CK9408-C | Fiat Lancia | 7 |
| CK9408/1-C | Fiat Lancia | 7 |
| CK9414 | Volkswagen | 2 |
| CK9414-C | Volkswagen | 2 |
| CK9442 | Renault | 6 |
| CK9442-C | Renault | 6 |
| CK9445-C | Mcc | 5 |
| CK9466 | Toyota | 6 |
| CK9466 | Subaru Toyota | 6 |
| CK9485 | Ford | 2 |
| CK9495 | Fiat Opel/Vauxhall Saab | 2 |
| CK9495-C | Fiat Opel/Vauxhall Saab | 2 |
| CK9533 | Fiat Lancia | 6 |
| CK9533-C | Fiat Lancia | 6 |
| CK9545 | Renault | 2 |
| CK9546 | Renault | 2 |
| CK9562 | Citroen | 8 |
| CK9562-C | Citroen | 8 |
| CK9579 | Volkswagen | 3 |
| CK9586 | Citroen Fiat Lancia Peugeot | 2 |
| CK9586-C | Citroen Fiat Lancia Peugeot | 2 |

| Codice Code | Applicazione Application | Posizione Location |
|-------------|-------------------------------|--------------------|
| CK9594 | Mini | 7 |
| CK9594-C | Mini | 7 |
| CK9595 | Renault | 3 |
| CK9640 | Rover | 2 |
| CK9640-C | Rover | 2 |
| CK9645 | Audi Seat | 2 |
| CK9645-C | Audi Seat | 2 |
| CK9659 | Toyota | 6 |
| CK9665 | Mazda | 6 |
| CK9665-C | Mazda | 6 |
| CK9666 | Ford | 8 |
| CK9666-C | Ford | 8 |
| CK9686 | Toyota | 6 |
| CK9691 | Dacia Nissan Renault | 6 |
| CK9724 | Saab | 3 |
| CK9740-2 | Toyota | 6 |
| CK9742 | Renault | 1 |
| CK9756 | Hyundai Kia | 6 |
| CK9785 | Mercedes | 3 |
| CK9785-C | Mercedes | 3 |
| CK9787 | Ford | 8 |
| CK9787-C | Ford | 8 |
| CK9825-C-2 | Mercedes | 6 |
| CK9827 | Renault | 2 |
| CK9827-C | Renault | 2 |
| CK9832-2 | Chevrolet/Daewoo | 6 |
| CK9846 | Lexus Subaru Toyota | 6 |
| CK9880 | Mitsubishi Volvo | 6 |
| CK9881 | Audi Porsche Volkswagen | 7 |
| CK9881-C | Audi Porsche Volkswagen | 7 |
| CK9882 | Nissan Infiniti | 6 |
| CK9882-C | Nissan Infiniti | 6 |
| CK9904 | Opel/Vauxhall | 2 |
| CK9904-C | Opel/Vauxhall | 2 |
| CK9905 | Mercedes | 3 |

| Codice Code | Applicazione Application | Posizione Location |
|-------------|-------------------------------------|--------------------|
| CK9905-C | Mercedes | 3 |
| CK9907 | Saab | 2 |
| CK9920-C | Citroen Peugeot | 8 |
| CK9922 | Audi Seat Skoda Volkswagen | 7 |
| CK9922-C | Audi Seat Skoda Volkswagen | 7 |
| CK9930-C | Lancia | 8 |
| CK9934 | Nissan Opel/Vauxhall Renault | 1 |

ISTRUZIONI DI MONTAGGIO / LOCATION OF FITMENT

FILTRI ABITACOLO / CABIN FILTERS

- ① Il filtro è posizionato nel vano motore
The filter is located in the engine compartment

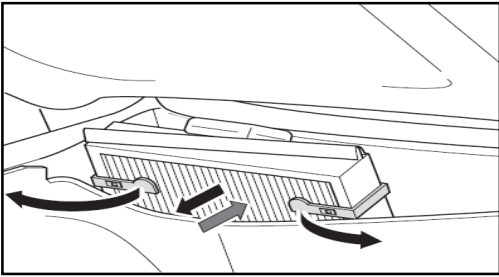

- ② Il filtro è posizionato nel vano motore dietro la presa d'aria
The filter is located in the engine compartment behind ventilation grilles

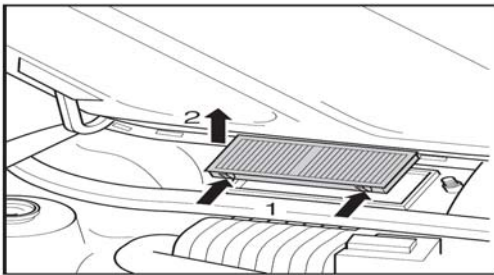

- ③ Il filtro è posizionato nel vano motore sotto il coperchio della vaschetta del radiatore
The filter is located in the engine compartment under the radiator tank cover

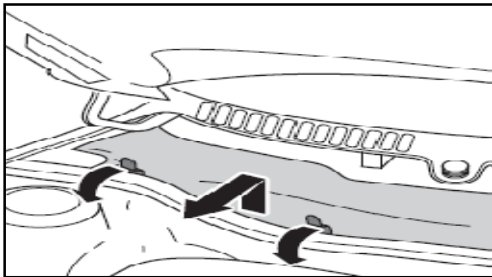

- ④ Il filtro è posizionato nel vano motore, nel gruppo riscaldatore (climatizzatore)
The filter is located in the engine compartment at the heater (air-conditioner)

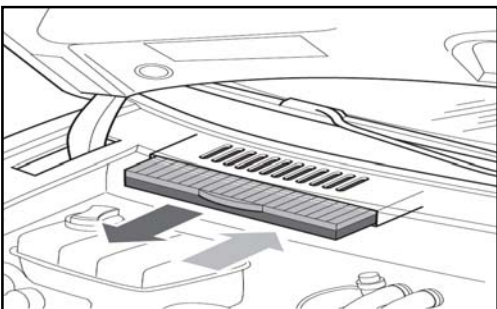

- ⑤ Il filtro è posizionato nella griglia sotto il tergicristallo sul lato passeggero
The filter is located in the grille under the windscreen wiper on the passenger's side

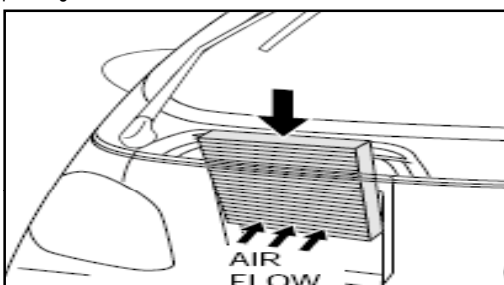

- ⑥ Il filtro è posizionato nell'abitacolo dietro il vano portaoggetti
The filter is located in the passenger compartment behind the glove compartment

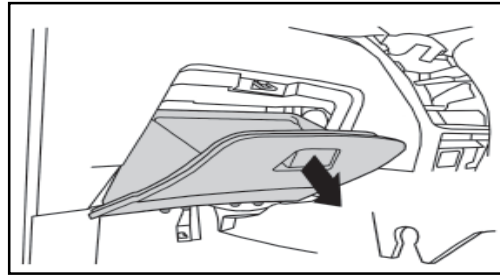

- ⑦ Il filtro è posizionato nell'abitacolo sotto il vano portaoggetti
The filter is located in the passenger compartment under the glove compartment

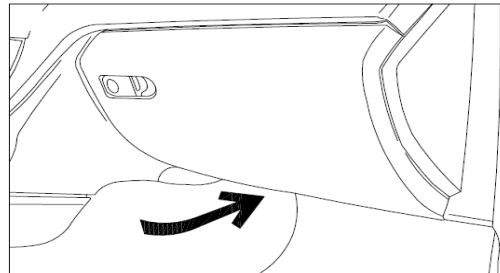

- ⑧ Il filtro è posizionato nell'abitacolo sul lato conducente
The filter is located in the passenger compartment on the driver's side

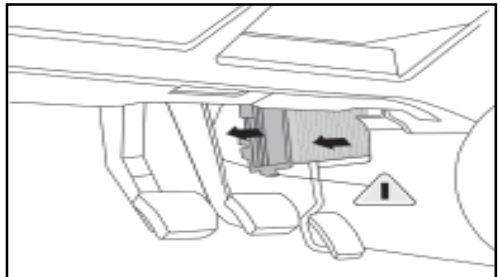

- ⑨ Il filtro è posizionato nell'abitacolo nella consolle centrale
The filter is located in the passenger compartment in the central console

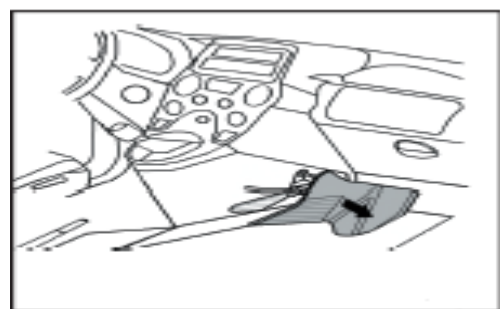



Smart solutions in filtration

TECNECO FILTRI srl
Sede Commerciale, Logistica, Produttiva Filtri Aria

Strada Provinciale 361, Km11
73040 Collepasso (Lecce) - Italia
Tel. +39 (0)833 345304 / 346807
Fax +39 (0)833 346696
tecneco@tecneco.com

TECNECO FILTRI srl
Sede Produttiva Filtri Olio e Filtri Carburante

Zona Industriale - Lotto Nr.32
73040 Collepasso (Lecce) - Italia
Tel. +39 (0)833 342032
Fax +39 (0)833 342116
tecnecoinvest@tecneco.com

www.tecneco.com



www.tecneco.com
ONLINE
CATALOGUE

ALWAYS UP TO DATE